

# PRODUKTDATENBLATT

## SP CBO ADJ V 5.5W CPS 60DEG IP65 WT

SPOT COMBO ADJUST | Abdeckbarer Spot mit CCT und Power Select (CPS) in verstellbarer Ausführung



VALUE  
CLASS

### Anwendungsgebiete

- Direkter Ersatz für Einbaustrahler mit Halogenlampen
- Allgemeinbeleuchtung
- Hotelzimmer und Korridore
- Bars, Restaurants
- Wohnräume

### Produktvorteile

- Weißer Rundring enthalten
- Einstellung der Farbtemperatur über einen Schalter auf der Rückseite des Spots
- Power select: Anpassung der Helligkeit über einen Schalter am Treiber
- Abdeckbar mit den meisten thermisch isolierenden Materialien gemäß IEC 60598-2-2
- 5 Jahre Garantie

### Produkteigenschaften

- Farbtemperatur-Schalter (CCT): 2700 K, 3000 K, 4000 K
- Power Select Option erhältlich um zwischen zwei Lichtströmen zu wählen
- Schutzart: IP65
- Gehäusematerial: Polycarbonat (PC)



## TECHNISCHE DATEN

### Elektrische Daten

Nennleistung	5,50 W
Nennspannung	220...240 V
Netzfrequenz	50...60 Hz
Nennstrom	43,000 mA
Einschaltstrom	8,8 A
Einschaltstromdauer $T_{h50}$	96 $\mu$ s
Max. Anzahl der Leuchten Leitungsschutzschalter B16	79
Max. Anz. Leucht. an Sicherungsaut. C10 A	62
Max. Anzahl der Leuchten Leitungsschutzschalter C16	99
Netzleistungsfaktor $\lambda$	> 0,5
Schutzklasse	II
Betriebsart	Elektronisches Vorschaltgerät (EVG)

### Photometrische Daten

Lichtstrom	600 lm
Lichtausbeute	109 lm/W
Farbtemperatur	2700 K/3000 K/4000 K
Lichtfarbe (Bezeichnung)	Warm weiß / Kalt weiß
Farbwiedergabeindex Ra	> 90
Standardabweichung des Farbabgleichs	< 6 sdc <sub>m</sub>
Flimmerarm	Ja
Flimmer-Messgröße (Pst LM)	<1
Messgröße für Stroboskop-Effekte (SVM)	<0.4
Photobiologische Risikogruppe gemäß EN62778	RG1
Ausstrahlungswinkel	60 °

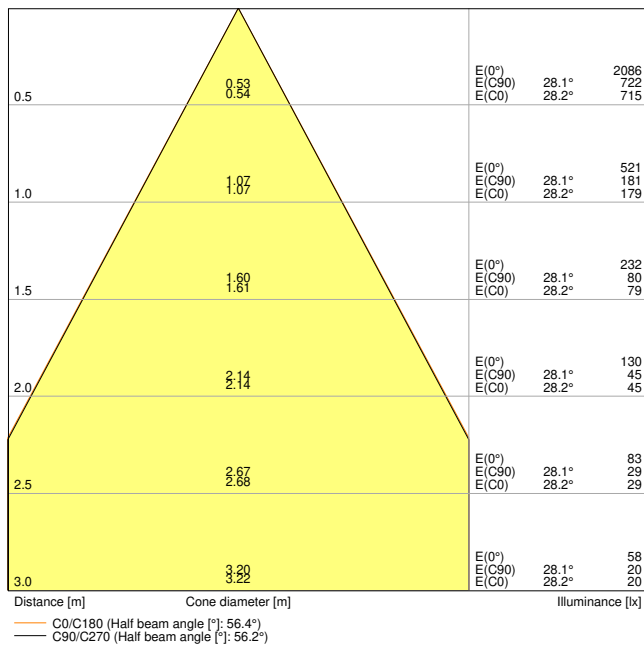

SP CBO ADJ V 3.6W 927

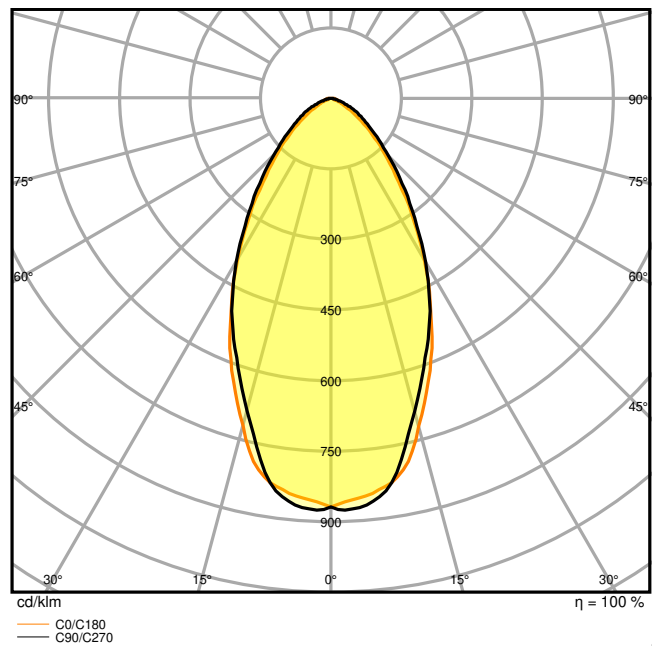

SP CBO ADJ V 3.6W 927

Maße & Gewicht

Durchmesser	81,50 mm
Höhe	48,00 mm
Produktgewicht	183,00 g

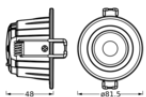

SP ADJ3.6/5.5W927/30/40  
60DEGIP65WT

Materialien & Farben

Produktfarbe	Weiß
Gehäusefarbe	Weiß
Gehäusematerial	Polycarbonat (PC)
Material Abdeckung	Aluminium
Material der lichtemittierenden Fläche	Kunststoff

Glühdrahtprüfung nach IEC 60695-2-12	850 °C
Quecksilbergehalt der Lampe	0.0 mg

### Anwendung & Installation

Umgebungstemperaturbereich	-20...+40 °C
Lagertemperaturbereich	-20...+80 °C
Anschlussart	Federkraftklemme
Schutzart	IP65/IP20
Schutzklasse IK (Stoßfestigkeitsgrad)	IK03
Dimmbar	Nein
Montageart	Einbau
Montageort	Decke
Anwendungsumgebung	Innenanwendungen
Einbaudurchmesser	68 mm
Einbautiefe	48 mm
Justierbar	Ja
LED-Modul austauschbar	Nicht austauschbar
Mit Leuchtmittel	Ja

### Lebensdauer

Lebensdauer L70/B50 bei 25 °C	50000 h <sup>1)</sup>
Lebensdauer L80/B10 bei 25 °C	39000 h <sup>1)</sup>
Lebensdauer L90/B10 bei 25 °C	18000 h
Anzahl der Schaltzyklen	25000

<sup>1)</sup> t[h]: L70 / B50 @ 25 °C (Ta), t[h]: L80 / B10 @ 25 °C (Ta), t[h]: L90 / B10 @ 25 °C (Ta)

### Vorschaltgerät

Ausgangsstrom	100 mA
EVG - Ausgangs-Rippelstrom	< 30 %
EVG - Länge	100 mm
EVG - Breite	46 mm
EVG - Höhe	26,0 mm

### Zertifikate & Standards

Normen	CE / UKCA
Leuchte mit begrenzter Oberflächentemperatur "D-Zeichen"	Nein

Ballwurfsicher	Nein
----------------	------





Zusätzliche Produktdaten







Zusatzfunktion	for installation in ceilings with most of insulated material
----------------	--

TECHNISCHE AUSSTATTUNG

- Bereits mit weißem runden Ring ausgestattet
- Zusätzliche Abdeckringe separat erhältlich in runder und quadratischer Form und in verschiedenen Farben

DOWNLOADS

Dokumente und Zertifikate		Name des Dokuments
	User instruction	UI SPOT COMBO and ACC
	Packaging insert	Legal Insert SPOT COMBO
	Declarations Of Conformity CE	CE Declaration SP COMBO
	Declarations Of Conformity UKCA	UKCA Declaration SP COMBO

Fotometrische und lichttechnische Planungsdateien		Name des Dokuments
	IES file (IES)	SP CBO ADJ V 3.6W 927
	LDT file (Eulumdat)	SP CBO ADJ V 3.6W 927
	ULD file (DIALux)	SP CBO ADJ V 5.5W CPS 60DEG IP65 WT
	ROLF file (RELUX)	SPOT COMBO ADJUST V 5.5W CPS 60DEG IP65 WT
	UGR file (UGR table)	SP CBO ADJ V 3.6W 927
	LDC typ cone	SP CBO ADJ V 3.6W 927
	LDC typ polar	SP CBO ADJ V 3.6W 927

CAD/BIM Dateien		Name des Dokuments
	BIM_Revit_3D	Spot Combo

CAD/BIM Dateien	Name des Dokuments
 CAD_STEP_3D	SP CBO ADJ

**VERPACKUNGSINFORMATIONEN**

EAN	Verpackungseinheit (Stück pro Einheit)	Abmessungen (Länge x Breite x Höhe)	Bruttogewicht	Volumen
4099854092725	Faltschachtel 1	77 mm x 107 mm x 98 mm	229.00 g	0.81 dm <sup>3</sup>
4099854092732	Versandschachtel 20	402 mm x 228 mm x 222 mm	4932.00 g	20.35 dm <sup>3</sup>

Die genannten Produktnummern beschreiben die kleinste bestellbare Mengeneinheit. Eine Versandeinheit kann mehrere Einzelprodukte beinhalten. Als Bestellmenge verwenden Sie bitte das Ein- oder Mehrfache einer Versandeinheit.

**WEITERE KATALOGINFORMATIONEN**

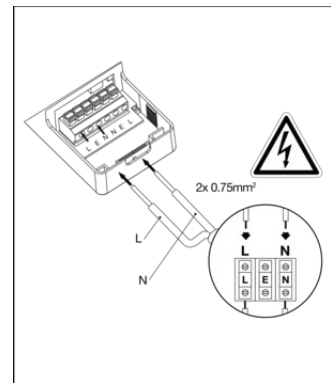
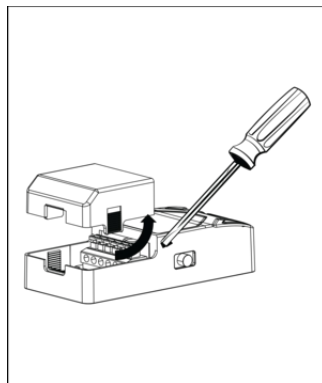
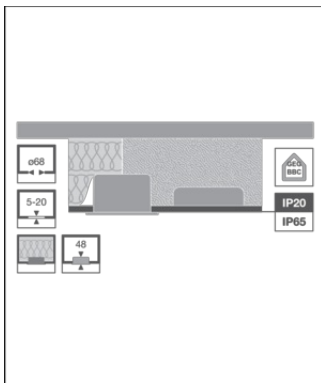

**Referenzen / Verweise**

– Zur Garantie siehe [www.ledvance.de/garantie](http://www.ledvance.de/garantie)

**Haftungsausschluss**

Änderungen und Irrtümer vorbehalten. Vergewissern Sie sich, dass Sie immer den neuesten Stand verwenden.